



# E-Klasse Berline Business Solution LIMITED.

Liste de prix. Valable à partir du 23 mars 2020.

**Mercedes-Benz**

Das Beste oder nichts.



# Variantes, caractéristiques techniques, prix.







Type	Carburant Cylindrée	Transmission	Puissance/Couple: kW (ch) Nm	Vitesse de pointe km/h Accélération 0-100 km/h	Consommation mixte Emission de CO2 mixte Norme EURO	Prix catalogue conseillé TVAC (€) HTVA (€)
E 200 d Business Solution	Diesel 4-in-lijn 1.597	9G-TRONIC	118 kW (160 pk) 360 Nm / 1.600-2.600	226 km/u 8,4 s	5,2 - 5,8 l/100 km · 136 - 152 g/km (WLTP) 4,2 - 4,5 l/100km · 110 - 120 g/km (NEDC) 6d-TEMP-EVAP-ISC	<b>51.714,00</b> 44.200,00
E 220 d Business Solution	Diesel 4-in-lijn 1.950	9G-TRONIC	143 kW (194 pk) 400 Nm / 1.600-2.800	240 km/u 7,3 s	5,4 - 6,0 l/100 km · 142 - 158 g/km (WLTP) 4,5 - 4,6 l/100km · 118 - 122 g/km (NEDC) 6d-TEMP-EVAP-ISC	<b>54.990,00</b> 47.000,00
E 300 de Business Solution	Diesel 4-in-lijn 1.950 [EQ Power]	9G-TRONIC	143+90 kW (194+122 pk) 400+440 Nm / 1.600-2.600 <u>Systeemvermogen:</u> 225 kW (306 pk) 700 Nm	250 km/u 5,9 s	1,3 - 1,4 l/100 km • 34 - 37 g/km (WLTP) 17,1 - 17,7 kWh/100km (WLTP) 1,5 l/100km • 39 g/km (NEDC) 6d-TEMP-EVAP-ISC	<b>66.339,00</b> 56.700,00
E 200 Business Solution	Benzine 4-in-lijn 1.991 [EQ Boost]	9G-TRONIC	145+10 kW (197+14 pk) 320 Nm / 1.650-4.000	240 km/u 7,5 s	7,0 - 7,3 l/100 km · 160 - 166 g/km (WLTP) 6,1 l/100km · 139 g/km (NEDC) 6d-TEMP-EVAP-ISC	<b>54.171,00</b> 46.300,00
E 300 e Business Solution	Benzine 4-in-lijn 1.991 [EQ Power]	9G-TRONIC	155+90 kW (211+122 pk) 350+440 Nm / 1.300-4.000 <u>Systeemvermogen:</u> 235 kW (320 pk) 700 Nm	250 km/u 5,7 s	1,6 - 1,6 l/100 km • 36 - 39 g/km (WLTP) 17,1 - 17,6 kWh/100km (WLTP) 1,7 l/100km • 38 g/km (NEDC) 6d-TEMP-EVAP-ISC	<b>64.233,00</b> 54.900,00

Design.



# Design. Business Solution LIMITED.

Extérieur. Business Solution.

Code				Prix catalogue conseillé TVAC (€) HTVA (€)	E 200 d	E 220 d	E 300 de	E 200	E 300 e
PYE	Business Solution			<b>0,00</b> 0,00	S	S	S	S	S
R43 +R01	Jantes en alliage léger 17" 'Business Solution'   7,5Jx17 ET40 225/55			<b>0,00</b> 0,00	S	S	-	S	-
R32 +R01	Jantes en alliage léger 18" 'Business Solution'   Avant: 8,0Jx18 ET43 245/45 - Arrière: 9,0Jx18 ET49 275/40			<b>0,00</b> 0,00	-	-	S	-	S







# Design. Business Solution LIMITED.

## Intérieur. Business Solution.

Code		Prix catalogue conseillé TVAC (€) HTVA (€)	E 200 d	E 220 d	E 300 de	E 200	E 300 e
201	Cuir   Noir 	0,00 0,00	<input type="radio"/>	<input type="radio"/>	<input type="radio"/>	<input type="radio"/>	<input type="radio"/>
214	Cuir   Macchiatto beige 	0,00 0,00	<input type="radio"/>	<input type="radio"/>	<input type="radio"/>	<input type="radio"/>	<input type="radio"/>
215	Cuir   Brun noisette 	0,00 0,00	<input type="radio"/>	<input type="radio"/>	<input type="radio"/>	<input type="radio"/>	<input type="radio"/>
739 +737	Inserts décoratifs en aluminium / frêne noir à pores ouverts 	0,00 0,00	<input type="checkbox"/> S	<input type="checkbox"/> S	<input type="checkbox"/> S	<input type="checkbox"/> S	<input type="checkbox"/> S
58U	Ciel de toit en tissu gris cristal uniquement en combinaison avec intérieur 201	0,00 0,00	<input type="radio"/>	<input type="radio"/>	<input type="radio"/>	<input type="radio"/>	<input type="radio"/>
55U	Ciel de toit en tissu porcelaine uniquement en combinaison avec intérieur 214 en 215	0,00 0,00	<input type="radio"/>	<input type="radio"/>	<input type="radio"/>	<input type="radio"/>	<input type="radio"/>



# Design. Business Solution LIMITED.

Extérieur. Business Solution AMG.

Code				Prix catalogue conseillé TVAC (€) HTVA (€)	E 200 d	E 220 d	E 300 de	E 200	E 300 e
DS3 +PYH	Business Solution AMG			<b>3.510,00</b> 3.000,00	●	●	●	●	●
RQQ +R01	Jantes en alliage léger 18" 'Business Solution AMG'   8,0Jx18 ET43 245/45			<b>0,00</b> 0,00	○	○	-	○	-
RQK +R01	Jantes en alliage léger 18" 'Business Solution AMG'   Avant: 8,0Jx18 ET43 245/45 - Arrière: 9,0Jx18 ET49 275/40			<b>0,00</b> 0,00	-	-	○	-	○

# Design. Business Solution LIMITED.

## Intérieur. Business Solution AMG.

Code		Prix catalogue conseillé TVAC (€) HTVA (€)	E 200 d	E 220 d	E 300 de	E 200	E 300 e
811	Cuir nappa   Noir 	0,00 0,00	O	O	O	O	O
824	Cuir nappa   Brun camel 	0,00 0,00	O	O	O	O	O
739 +737	Inserts décoratifs en aluminium / frêne noir à pores ouverts 	0,00 0,00	S	S	S	S	S
51U	Ciel de toit en tissu noir	0,00 0,00	S	S	S	S	S

# Design. Business Solution.

Peintures.

Prix catalogue  
conseillé  
TVAC (€)  
HTVA (€)

**Metallisée**



992 - Gris sélénite



197 - Noir obsidienne



890 - Bleu cavansite

**0,00**  
0,00

**designo**



799 - Blanc diamant

**912,60**  
780,00



Equipements.



# Equipements.

Code		Prix catalogue conseillé TVAC (€) HTVA (€)	Business Solution	Business Solution AMG
632	Projecteurs LED hautes performances	<b>0,00</b> 0,00	S	S
P44	Pack stationnement avec caméra de recul	<b>0,00</b> 0,00	S	S
P49	Pack rétroviseurs	<b>0,00</b> 0,00	S	S
859	Display multimédia 10,25"	<b>0,00</b> 0,00	S	S
355 +357	Navigation Mercedes-Benz	<b>0,00</b> 0,00	S	S
367	Live Traffic information	<b>0,00</b> 0,00	S	S
PBF	Pack Connectivité Navigation	<b>0,00</b> 0,00	S	S
P65	Pack siège confort	<b>0,00</b> 0,00	S	S
873	Sièges avant chauffants	<b>0,00</b> 0,00	S	S
	Sièges avants partiellement électriques	<b>0,00</b> 0,00	S	S
876	Pack éclairage intérieur	<b>0,00</b> 0,00	S	S
U 12	Tapis de sol en velours	<b>0,00</b> 0,00	S	-
U26	Tapis de sol AMG	<b>0,00</b> 0,00	-	S

# Equipements.

Code		Prix catalogue conseillé TVAC (€) HTVA (€)	Business Solution	Business Solution AMG
08U	<u>Mercedes me connect</u>	<b>0,00</b>	S	S
+09U	Setup et monitoring du véhicule	0,00		
580	Climatisation automatique THERMATIC	<b>0,00</b> 0,00	S	S
440	Cruise control	<b>0,00</b> 0,00	S	S
30P	Pack de rangement	<b>0,00</b> 0,00	S	S
287	Banquette arrière rabattable	<b>0,00</b> 0,00	S	S
P55	Night pack	<b>0,00</b> 0,00	–	S
840	Vitres latérales arrière/lunette arrière assombris	<b>456,30</b> 390,00 <b>0,00</b> 0,00	● –	– S
537	Radio numérique (DAB+)	<b>0,00</b> 0,00	S	S
464	Combiné d'instruments entièrement digital 12,3"	<b>0,00</b> 0,00	S	S
234	Avertisseur d'angle mort	<b>0,00</b> 0,00	S	S
897	Chargeur sans fil pour smartphone	<b>0,00</b> 0,00	S	S

# Equipements.

Code		Prix catalogue conseillé TVAC (€) HTVA (€)	Business Solution	Business Solution AMG
550	Dispositif d'attelage et ESP® avec système de stabilisation de la remorque	<b>982,80</b> 840,00	●	●
P20	Pack d'assistance à la conduite Plus	<b>2.281,50</b> 1.950,00	●	●
14U	Pack d'intégration smartphone	<b>468,00</b> 400,00	●	●
P54	Pack système d'alarme	<b>549,90</b> 470,00	●	●
413	Toit ouvrant panoramique	<b>2.070,90</b> 1.770,00	●	●

# Autres caractéristiques techniques.

Type	Transmission	Poids à vide (kg) <sup>4)</sup>	Poids total en charge autorisé (kg)	Charge tractable (kg)	Capacité Réservoir (l) / Batterie (kWh)	Volume du coffre (l)
E 200 d	9G-TRONIC	1.705	2.340	2.100	66 / -	540
E 220 d	9G-TRONIC	1.715	2.350	2.100	66 / -	540
E 300 de	9G-TRONIC	2.060	2.700	2.100	60 / 13,5	400
E 200	9G-TRONIC	1.695	2.355	1.900	66 / -	540
E 300 e	9G-TRONIC	2.005	2.650	-	60 / 13,5	400

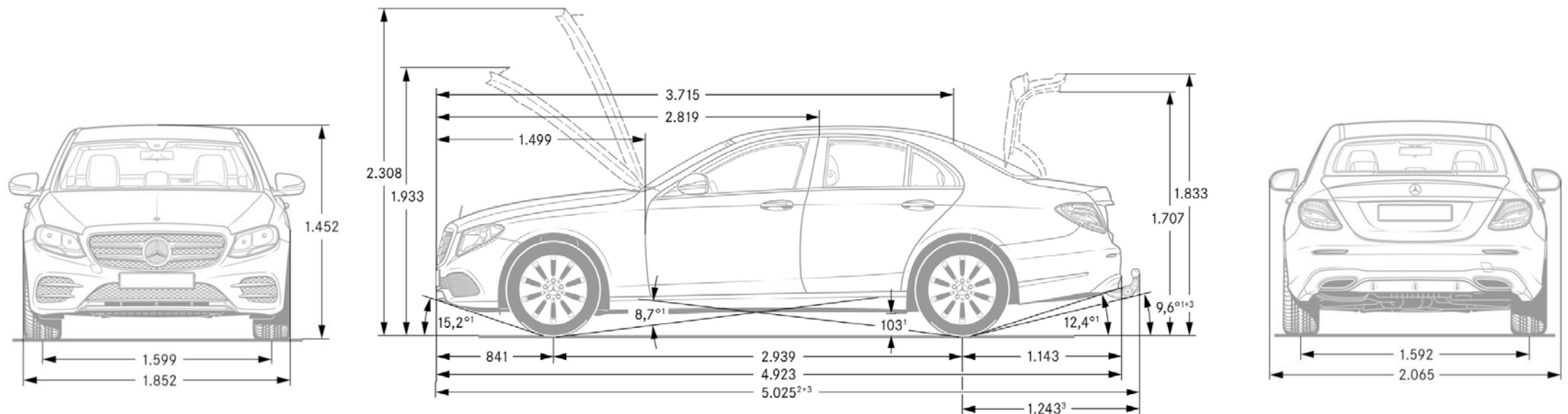

1) En cas de poids total en charge. 2) Avec porte plaque d'immatriculation (5 mm) 4) Masse du véhicule en ordre de marche avec réservoir rempli à au moins 90 % de sa capacité, plus la masse du conducteur (évaluée forfaitairement à 75 kg par la législation) et des liquides, avec l'équipement standard conformément aux indications du fabricant

# Bijlage.

## Disclaimer

De vermelde waarden werden gemeten volgens de voorgeschreven meetmethode. Het betreft 'WLTP-CO2-waarden' conform Art. 2 Nr. 3 van de doorvoerverordening (EU) 2017/1153. De waarden van het brandstofverbruik werden op basis van deze waarden bepaald. Het stroomverbruik werd berekend op basis van VO 683/2008/EG. De opgaven hebben geen betrekking op een specifiek voertuig. Ze zijn slechts bedoeld ter vergelijking van verschillende voertuigen onderling. De waarden kunnen variëren al naargelang de gekozen opties.

De aanbevolen catalogusprijzen zijn maximale adviesprijzen. Wijzigingen voorbehouden. De prijzen voor opties gelden uitsluitend voor inbouw af fabriek. Wijzigingen in constructie en uitvoering, alsmede drukfouten zijn voorbehouden.

Uw Mercedes-Benz dealer kan u bij bestelling verzoeken om een aanbetaling van 15% van de consumentenprijs.

Geef voorrang aan veiligheid.

Milieu-informatie KB 19/03/2004: [www.mercedes-benz.be](http://www.mercedes-benz.be)

Onder voorbehoud van drukfouten en tussentijdse wijzigingen

Mercedes-Benz Belgium Luxembourg NV - Tollaan 68 - 1200 Brussel - Uitgave 2019.07.29

RPR Brussel, BTW BE 0419.946.355

Wijzigingen voorbehouden S.E. & O.



## Financieel maatwerk voor uw Mercedes-Benz

Met een Mercedes-Benz kiest u voor een uitzonderlijke auto. En voor heel veel flexibiliteit, vooral in combinatie met onze mobiliteitsoplossingen. Zo neemt u snel en slim plaats achter het stuur van uw Mercedes-Benz.

Kies in één handomdraai en op één enkele plaats uw voertuig, uw mobiliteitsoplossing en uw verzekering : bij uw Mercedes-Benz Concessiehouder. U heeft aldus de zekerheid om te kunnen genieten van een exclusieve service, eigen aan Mercedes-Benz. Interesse? Ontdek ons uitgebreid dienstenaanbod op [www.mbf.be](http://www.mbf.be), neem contact op met uw Mercedes-Benz Partner of bel naar 02 254 68 94.

### Mercedes-Benz Financial Services

